

- | | | | |
|---|---|--|--|
| <p>■北海道地区
札幌支店 ☎011(864)0440
旭川営業所 ☎0166(37)2330
北見営業所 ☎0157(36)9009
釧路営業所 ☎0154(24)4191
帯広営業所 ☎0155(35)7518
函館営業所 ☎0138(48)6070</p> | <p>■関東地区
北関東支店 ☎048(651)1722
水戸営業所 ☎029(241)2172
つくば営業所 ☎029(839)5325
宇都宮営業所 ☎028(632)5105
太田営業所 ☎0276(38)6571
高崎営業所 ☎027(361)4806
首都圏支店 ☎03(3927)1151
立川営業所 ☎042(519)5271
千葉営業所 ☎047(312)8330
横浜営業所 ☎0466(90)5567
甲府営業所 ☎055(268)1567</p> | <p>■東海地区
名古屋支店 ☎052(746)6600
岐阜営業所 ☎058(268)7555
静岡営業所 ☎054(238)0005
沼津営業所 ☎055(968)6210
津営業所 ☎059(234)8471</p> | <p>■九州地区
福岡支店 ☎092(474)5771
北九州営業所 ☎093(592)8611
長崎営業所 ☎095(882)7710
熊本営業所 ☎096(367)7361
大分営業所 ☎097(523)5161
宮崎営業所 ☎0985(29)1680
鹿児島営業所 ☎099(281)1321</p> |
| <p>■北東北地区
青森支店 ☎017(742)8255
八戸営業所 ☎0178(24)5289
弘前営業所 ☎0172(28)3910
盛岡営業所 ☎019(622)4791
水沢営業所 ☎0197(22)4155
秋田営業所 ☎018(864)5671</p> | <p>■信越地区
新潟支店 ☎0256(32)2126
新潟東営業所 ☎025(286)9131
長野営業所 ☎026(221)5111
松本営業所 ☎0263(26)0051</p> | <p>■近畿・四国地区
大阪支店 ☎06(6380)2111
彦根営業所 ☎0749(24)6239
京都営業所 ☎075(643)2002
福知山営業所 ☎0773(22)0827
神戸営業所 ☎078(922)2431
高松営業所 ☎087(835)1711
松山営業所 ☎089(968)7351</p> | <p>■沖縄地区
沖縄営業所 ☎098(897)5677</p> |
| <p>■南東北地区
仙台支店 ☎022(235)3181
山形営業所 ☎023(642)3255
庄内営業所 ☎0234(31)0571
郡山営業所 ☎024(938)2240</p> | <p>■北陸地区
金沢支店 ☎076(260)0567
富山営業所 ☎076(444)0567
福井営業所 ☎0776(23)0567</p> | <p>■中国地区
広島支店 ☎082(871)3310
米子営業所 ☎0859(33)8157
岡山営業所 ☎086(243)7751
徳山営業所 ☎0834(22)5567</p> | |

●アフターサービスに関するお問い合わせは

<p>コロナ サービスセンター修理受付専用ダイヤル(全国共通番号 365日24時間受付)</p>	
<p>電話 フリーダイヤル ☎0120-919-302</p>	<p>携帯電話・PHSなどからの利用は ナビダイヤル ☎0570-550-992</p> <p><small>ナビダイヤルの通話料はお客様負担となります。</small></p>

サービスセンターにおける個人情報の取り扱いについて

当社及び業務を委託する協力会社(以下「当社」)は、お客様の個人情報やお問い合わせ内容をアフターサービス等の確認や対応のために利用し、その記録を残すことがあります。当社は、お客様の個人情報を適切に管理し、修理業務等を委託する場合や正当な理由がある場合を除き、第三者に提供致しません。

コロナホームページ <http://www.corona.co.jp/>

- 当カタログの仕様は製品改良のため、断わりなく変更することがありますのでご了承ください。
- 商品本体の色は印刷のため実物と若干異なりますのでご了承ください。
- このカタログの内容についてのお問い合わせは販売店にご相談ください。もし販売店でおわかりにならないときは、最寄りの株式会社コロナにおたずねください。

	<p>石油暖房機器、空調・家電機器及び住宅設備機器を設計・開発・製造及び販売している(株)コロナは、品質マネジメントシステムの国際規格「ISO9001:2008」の認証を取得しています。 石油暖房機器、空調・家電機器及び住宅設備機器を設計・開発及び製造している(株)コロナは、環境マネジメントシステムの国際規格「ISO14001:2004」の認証を取得しています。</p> <p>企業・工場等の品質及び環境システムが、ISO(国際標準化機構)が制定した品質及び環境マネジメントシステム規格に適合しているかどうかを第三者機関が審査し、登録する制度です。</p>
--	---

●ご利用は、信用とサービスの当店へ。

●お支払いは便利で簡単な

コロナリビングローン

コロナの全商品(関連機器・工事費も含む)が便利な分割払いでお求めになります。

RICE INK

株式会社コロナは快適環境の一環として本カタログにライズインキを使用しております。



寒いけれど、ここに暖房は…と思っていた場所にぴったり!

壁掛型遠赤外線暖房機

ウォールヒート
HOT & COOL FAN

開発中につき、予告無く商品の仕様等を変更する場合がございます。

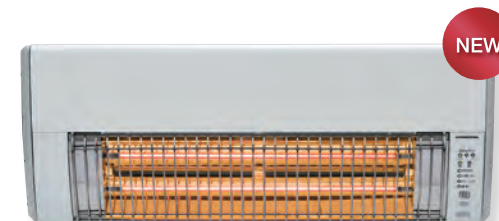

壁掛型遠赤外線暖房機

ウォールヒート

HOT & COOL FAN

寒いけれど、ここに 暖房は…と思っていた場所にぴったり!



ヒートショック予防に

冬の浴室では、寒いところから暖かい場所へ移動する際の急激な温度変化により、ヒートショックをおこす場合があります。脱衣所を暖め、温度差を少なくすることで、ヒートショックの予防につながります。



NEW

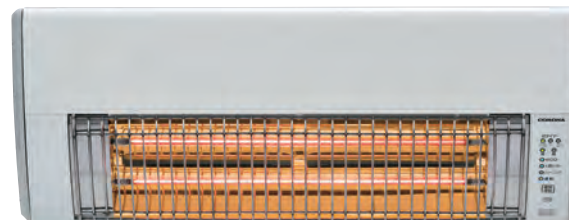

壁掛型 遠赤外線暖房機

DHK-C1216
(W)ホワイト
4906128 157830
1215W

オープン価格*

*オープン価格商品の価格は販売店にお問い合わせください。

壁掛型遠赤外線暖房機

ウォールヒート

HOT & COOL FAN

6つのポイント

信頼の日本製

瞬間暖房

簡単操作

安心設計

クリーン

壁掛けコンパクトサイズ

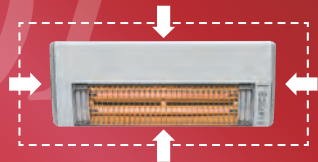

壁掛けコンパクトサイズ

色々なスペースに設置可能

脱衣所や洗面所など狭いスペースにも設置できるコンパクトサイズです。また、壁面設置だから床置き暖房と違い、床のスペースをとりません。寒いけれど暖房を置けなかった場所にも設置が可能です。

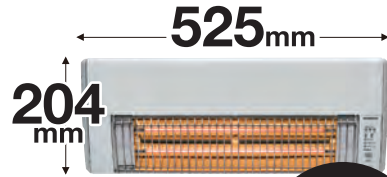

新聞紙一面の1/2サイズ

簡単操作

ラクラク操作&省エネ



※1. 人感センサー運転中に、無人状態によって一時的に運転を停止していても、運転開始から3時間経過した場合は、3時間自動切タイマーがはたらき自動的に運転を停止します。

「人感センサー」でラクラク温かい

人感センサーをONにしておけば、人の存在を検知して自動で運転を開始します。また、不在検知をした際は約1分後に自動で運転OFF。*1 都度の運転操作や消し忘れの心配もいらず、電気代を抑えたかっこいい運転が可能です。

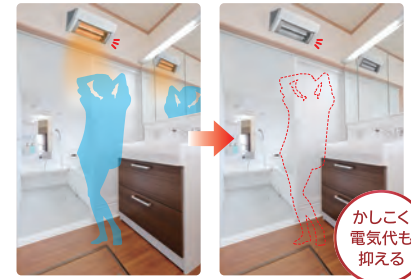

人がいる時
自動でON

人がいない時
自動でOFF

かしくく電気代も抑える

快適温度を考えて自動で省エネ「ecoオート運転」

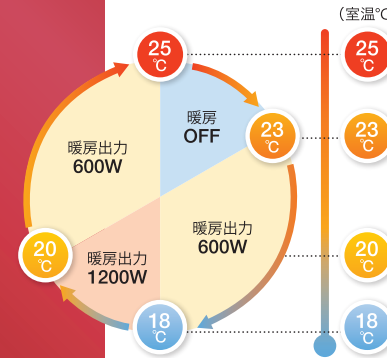

温度センサーが部屋の温度を検知し、室温に合わせてヒーター出力を自動で切り換えます。

● 暖房運転中のみ有効です。涼風運転に切り換えた場合、ecoオート運転を停止します。

● 室内温度に合わせてヒーター出力を切り換えます。室内温度が25°C以上の場合は暖房運転を停止しますので、暖房運転を行う場合はecoオート運転を解除してください。

● ecoオート運転中でも送風の強弱を切り換えることができます。お好みの送風量に設定しておいてください。

瞬間暖房

スイッチONですぐにあったか！
パワフルな暖かさがあなたを包みます

スイッチを入れるとすぐにあったか。ファンを回して温風をプラスした瞬間暖房で温まります。



生活防水仕様リモコン搭載

暖房は強/弱の2段階切替(1200W/600W)で、使いやすさにこだわったリモコンを搭載しているので、離れた場所からの操作も可能です。

クリーン お手入れカンタン

フィルターを天面ではなくサイドに設置。両側面から吸気し、輻射部から温風が吹き出すT型フロー構造を採用。フィルターの着脱がスムーズにでき、フィルター掃除が簡単です。また、本体も掃除のしやすさに配慮したシンプルなフラットボディを採用しています。



上部にフィルターがあると手間がかかる

ラクラク着脱

フィルター掃除もカンタン!

05

Safety

安心設計

マイコン制御

クリーニングお知らせ機能

フィルターの埃詰まりなど、商品内部の温度上昇を感知した場合、ランプによるお知らせをする安心機能です。



- ※フィルター掃除後、器具内部の温度が下がるとランプは消灯します。
- ※フィルターの掃除は、必ず器具を停止し、電源プラグを抜いた状態、またはブレーカーをオフしてから行ってください。
- ※涼風運転時はクリーニングお知らせ機能を停止します。フィルターが汚れていると感じたら、クリーニングランプの点灯に関わらずフィルターの掃除を行ってください。

内部の温度上昇を感知すると…

●eco
●人感センサー
●クリーニング
●運転

点灯

本体のクリーニングランプを点灯させクリーニング時期をお知らせ。

過熱防止装置

商品内部が異常過熱した場合に、素早く運転を停止し、警告音(ピーピーピー)と運転ランプとクリーニングランプの早い点滅でお知らせします。過熱防止装置が作動してから、1分間は本体内部を冷却するために送風を行います。

消し忘れ防止 3時間タイマー& 切タイマー設定

マイコン制御により、3時間で運転を自動停止します。また、切タイマー設定は0.5・1・2時間から設定することができます。

暖かさは実証済み! 信頼の日本製です。

暖かさにこだわって作った暖房のコロナの自信作。信頼の日本製だから安心感が違います。

図書館並みの低騒音!
低騒音 26dB※

※弱風時の値です。強風時は42dBとなります。

1年中使えます!
夏は



送風機能の単独運転で、扇風機がわりにも! 暑い脱衣所も快適に!

仕様表

商品名		壁掛型遠赤外線暖房機	
型式		DHK-C1216	
電源		単相100V(50/60Hz)	
消費電力	暖房	最大(1200W強風)	1215/1215W
		最小(600W弱風)	605/605W
	涼風	最大	18/22W
		最小	13/15W
待機時消費電力		0.8/0.8W	
騒音	暖房	最大(1200W強風)	42/42dB
		最小(600W弱風)	26/26dB
	涼風	最大	48/48dB
		最小	41/41dB
本体	ヒーター方式	カーボンヒーター(600W×2本)	
	適用面積目安	~1.5坪	
	外形寸法	高さ204mm×幅525mm×奥行178mm	
	コード長さ	約2.5m	
その他	質量	4.5kg	
その他		人感センサー、リモコン、切タイマー、3時間自動切タイマー、ecoオート運転	

※商品の保証期間は1年となります。

※ヒーターは消耗品ですので交換が必要な場合があります。交換する場合はお買い上げの販売店またはお近くのコロナ営業所にご相談ください。

外形寸法図(単位:mm)

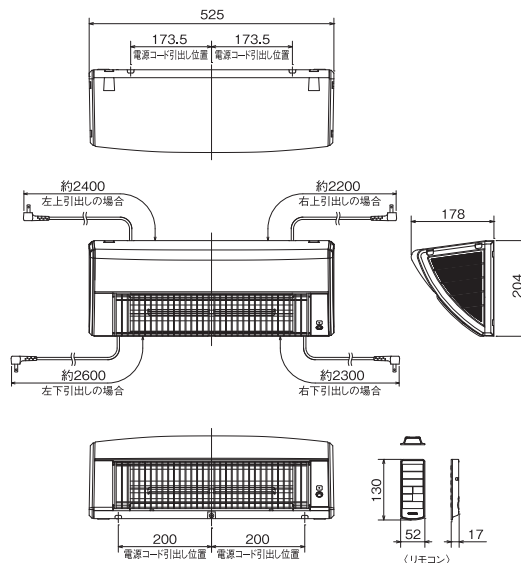

据付寸法図(単位:mm)

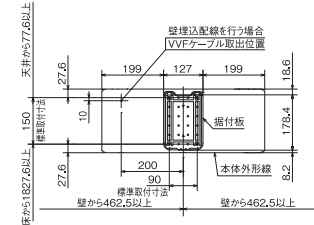

据付制約(単位:mm)

※設置する壁と天井の間に継ぎ目などの凸部があると、据付板に本体を設置出来なくなる場合があります。

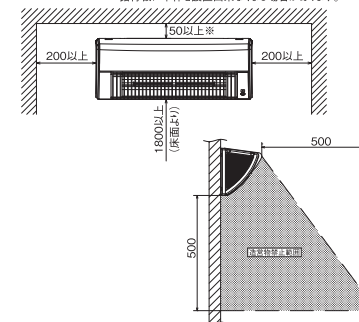

信頼の 日本製